



Радиостанция VECTOR VT-46A(T)



Руководство по эксплуатации

Спасибо за покупку этой радиостанции.

Мы считаем, что это простая в использовании радиостанция обеспечит надежную и качественную связь.

Радиостанция включает в себя новейшие передовые технологии.

Мы надеемся, что вы будете довольны функциональностью и характеристиками этого продукта.

Прежде чем приступить к эксплуатации радиостанции необходимо внимательно прочитать настоящее Руководство.

Содержание

Меры предосторожности перед использованием	2
Комплект поставки	3
Зарядка аккумулятора	4
Функциональные особенности.....	5
Органы управления и контроля.....	6
Использование кнопок и регуляторов	7
Регулятор вкл./выкл. питания и регулировка уровня громкости ...	7
Селектор каналов	7
Кнопка «РТТ» (Прием/Передача)	7
Кнопка «MON».....	7
Программирование радиостанции с помощью ПК.....	8
Описание функциональных настроек.....	9
Перечень рабочих каналов	10
Спецификация	11

Меры предосторожности перед использованием







1. Пожалуйста, прочитайте руководство по эксплуатации перед включением. Здесь находится важная информация о правильном использовании носимой радиостанции.
2. Техническое обслуживание должно выполняться только авторизованным персоналом.
3. Пожалуйста, используйте только оригинальный аккумулятор и зарядное устройство, чтобы не привести к выходу из строя радиостанцию. Пожалуйста, используйте только штатную антенну, во избежание снижения дальности приема/передачи.
4. Не храните радиостанцию в пыльном и влажном помещении или на неустойчивых поверхностях.
5. Берегите радиостанцию от воды (дождь или влага разрушают электронные платы).
6. Не подвергайте радиостанцию длительному воздействию солнечных лучей, источников тепла и повышенной температуры.
7. Не включайте радиостанцию на передачу без антенны или с нештатной антенной.
8. Храните радиостанцию и аксессуары вне доступа детей, не давайте их детям.
9. Если вы обнаружите неприятный запах или дым, пожалуйста, немедленно выключите радиостанцию. Снимите батарею с радиостанции, а затем свяжитесь с сервисной службой или с агентом дилерской компании.

Комплект поставки

Аккуратно распакуйте носимую радиостанцию. Мы предлагаем вам проверить следующие пункты поставки, прежде чем выбросить упаковочные материалы.

Стандартный комплект поставки

Наименование	Количество
Приемопередатчик VT-46A(T)	1
Антенна	1
Аккумулятор Li-Ion	1
Зарядное устройство с сетевым адаптером	1
Поясная клипса	1
Руководство по эксплуатации	1

	Приемопередатчик VT-46A(T)
	BC-46 – Быстрое зарядное устройство с адаптером
	LP-46 – поясная клипса типа «крокодил»
	AL-46 антенна стандартная
	BP-46 – Li-Ion аккумулятор (3,6В)
	Руководство по эксплуатации

Зарядка аккумулятора

Внимание!

- новый поставляемый Li-Ion аккумулятор не заряженный, поэтому зарядите его перед использованием радиостанции;
- первоначальная зарядка Li-Ion аккумулятора после покупки или длительного хранения (более 2 месяцев) не обеспечит наибольшую емкость заряда, поэтому для длительной работы аккумулятора его необходимо полностью разрядить и снова зарядить два - три раза;
- после зарядки аккумулятора до максимальной емкости, вставьте его в радиостанцию;
- не замыкайте контакты аккумулятора и не бросайте его в огонь;
- никогда не пытайтесь снять кожу с аккумуляторного блока.

Инструкция по зарядке аккумулятора

1. Подключите сетевой адаптер к зарядному «стакану».
2. Включите сетевой адаптер в сеть (См. Рис.# 1). Через несколько секунд загорится красный индикатор.
3. Вставьте радиостанцию с прикрепленным аккумулятором (или только аккумулятор) в «стакан» зарядного устройства. Индикатор загорится оранжевым цветом и начнется заряд аккумулятора. (См. Рис.#2).
4. Когда аккумулятор заряжен (индикатор горит красным цветом), можете извлечь радиостанцию (аккумулятор) из зарядного устройства и отключить его.

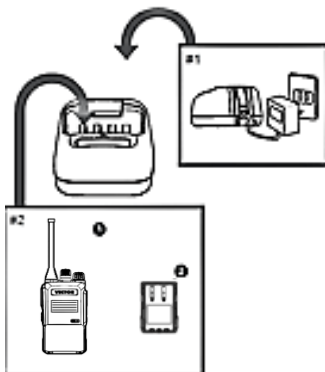

Функциональные особенности

Режим программирования с помощью ПК

Выбор повышенной или пониженной выходной мощности передатчика

Регулируемый уровень шумоподавителя

Голосовые сообщения (подсказки на

русском языке)

Голосовое сопровождение переключений

Функция активации передачи голосом VOX

Режим слежения на двух каналах

Функция таймер «прерывание передачи» (ограничение времени вызова (TOT)).

Режим сканирования каналов

Выбор широкой/узкой полосы пропускания частот

Аварийный сигнал тревоги низкого уровня батареи

Органы управления и контроля

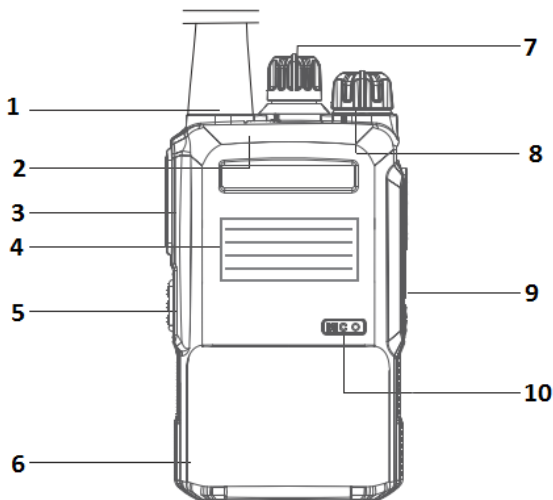

- | | |
|--|---|
| (1) Антенна | (7) Селектор каналов |
| (2) Световой индикатор приема/передачи | (8) Ручка Вкл/Выкл питания и регулятор громкости |
| (3) Кнопка (РТТ) Приема/Передачи | (9) Разъемы SP/МС внешнего наушника/ микрофона/программирования |
| (4) Громкоговоритель | (10) Микрофон |
| (5) Кнопка шумоподавителя | |
| (6) Аккумулятор | |

Использование кнопок и регуляторов

Регулятор вкл./выкл. питания и регулировка уровня громкости

Для включения:

- Поверните регулятор (8) питания/громкости по часовой стрелке, чтобы включить питание радиостанции и увеличить громкость до необходимого уровня. При включении раздается короткий звуковой сигнал и голосовое сообщение о выбранном канале

Для выключения:

- Поверните регулятор (8) питания/громкости против часовой стрелке, чтобы уменьшить уровень громкости или выключить питание радиостанции.

Селектор каналов

- Установите рабочий канал переключателем каналов (7).

Кнопка «РТТ» (Прием/Передача)

Для передачи нажмите и удерживайте кнопку [РТТ] (3). Говорите в микрофон медленно и четко.

Для приема отпустите кнопку [РТТ] (3).

Во время передачи горит красный индикатор (2), во время приема (при наличии принимаемого сигнала) – зеленый.

Кнопка «MON»

• Режим сканирования

1. Установите 16-й канал на селекторе каналов (7)

2. Нажмите кнопку «Mon» и включите питание радиостанции регулятором питания/громкость, при этом звучит голосовое сообщение «Сканирование включено». Включится режим сканирования каналов. Будут последовательно прослушиваться с 1 канала по 16 канал.

3. Выключите радиостанцию, чтобы выйти из режима сканирования.

(Примечание: в 16-ом канале обязательно должна быть запрограммирована соответствующая частота.)

• Режим слежения на двух каналах (Dual Watch)

При включенном режиме слежения на двух каналах радиостанция постоянно сканирует два канала: текущий рабочий и 16-й канал.

1. Для включения режима слежения на двух каналах нажмите кнопку «MON». После голосового сообщения «Сканирование включено» установите селектор каналов на нужный Вам текущий рабочий канал, который будет поочередно приниматься с 16-м каналом. Если на одном из каналов обнаруживается приемный сигнал, сканирование приостанавливается на этом канале и радиостанция может передавать на установленном канале путем нажатия кнопки РТТ. После того, как приемный сигнал исчезнет, то через 5 секунд станция автоматически переходит в режим слежения на двух каналах.
2. Выключите радиостанцию, чтобы выйти из режима слежения на двух каналах.

(Примечание: в 16 канале обязательно должна быть запрограммирована соответствующая частота.)

Программирование радиостанции с помощью ПК

С помощью программного обеспечения производится настройка параметров:

- выбор повышенной или пониженной выходной мощности передатчика;
- уровень шумоподавителя;
- голосовые сообщения (подсказки);
- таймер «прерывание передачи» TOT (ограничение времени вызова);
- выбор широкой/узкой полосы пропускания частот;
- аварийный сигнал тревоги низкого уровня батареи;
- субтоны
- CTCSS/DCS
- РТТ-ID

Примечание: функциональные кнопки могут быть перепрограммированы производителем или официальным дилером!

Описание функциональных настроек

- **Функция «VOX» (активация передачи голосом).**

Когда функция активация передачи голосом включена, система проверит ваш разговор с микрофона и затем автоматически позволит активировать передачу без необходимости нажатия кнопки прием/передача (РТТ). Этот режим удобен при использовании гарнитуры наушников с микрофоном

- **Голосовые сообщения**

С помощью программного обеспечения возможно установить русский язык в качестве голосовой подсказки.

- **Таймер «прерывание передачи» TOT (функция ограничения времени передачи)**

Если радиостанция передает свыше установленного времени, то передача прекратится и вы услышите предупреждающий сигнал.

- **Сигнал тревоги низкого уровня батареи.**

Звуковой сигнал будет напоминать, когда батарея разряжена.

Широкая / Узкая полоса пропускания частот

Полоса частот >25 кГц - это широкая полоса пропускания;

Полоса частот <25 кГц - это узкая полоса пропускания.

- **Регулируемый уровень шумоподавления**

Регулировка уровня шумоподавителя помогает свести к минимуму помехи от нежелательных сигналов и помогает услышать слабые сигналы. При этом, существует риск потери полезного сигнала, если уровень сигнала слишком низкий.

Поэтому тщательно отрегулируйте уровень шумоподавителя.

- **Выбор повышенной или пониженной мощности передатчика**

Выбрать повышенную или пониженную мощности передатчика возможно через программное обеспечение при программировании радиостанции.

Перечень рабочих каналов (МГц)

1	433.0750
2	433.1000
3	433.1250
4	433.1500
5	433.1750
6	433.2000
7	433.2250
8	433.2500
9	433.2750
10	433.3000
11	433.3250
12	433.3500
13	433.3750
14	433.4000
15	433.4250
16	433.4500

Спецификация

ОБЩИЕ ПАРАМЕТРЫ	
Диапазон частот	LPD 433,075 – 433,450 МГц
Количество каналов	16 каналов
Напряжение питания	DC 3.6V (перезаряжаемый Li-Ion аккумулятор)
Стабильность частоты	1. 5ppm
Рабочая температура	-30°C ~+70°C
Импеданс антенны	50 Ом
Емкость батареи	1100mAh
Габаритные размеры (с батареей, без антенны)	185(В)х58,5(Ш)х31(Г)мм
Вес (с батареей, без антенны)	145,5 г
ПЕРЕДАТЧИК	
Мощность	LPD < 10мВт
Тип модуляции	16K0F3E/11K0F3E
Макс. девиация частоты	≤5KHz/≤2. 5KHz
Паразитное излучение	≤7.5μW
Избирательность по соседнему каналу	≤-65dB/≤-60dB
CTCSS/DCS девиация частоты	0. 7±0.1кГц/0. 4±0. 1кГц
Чувствительность модуляции	8-12mV
Ток при передаче	<1,1А
ПРИЕМНИК	
Чувствительность	<0,22 мкВ (12dB SINAD)
Мощность динамика	>500мВт
Искажения звука	<10%
Интермодуляционная избирательность	≥65dB/≥60dB
Избирательность по соседнему каналу	≥65dB/≥60dB
Подавление помех	≥65dB
Ток при приеме	≤60mA

Все указанные характеристики могут быть изменены без предварительного уведомления или обязательств.